



ecosoft-market.com.ua



**ІНСТРУКЦІЯ З ПІДКЛЮЧЕННЯ ТА ЕКСПЛУАТАЦІЇ
ФІЛЬТРУ ЗВОРОТНОГО ОСМОСУ ECOSOFT SENSE**

**ИНСТРУКЦИЯ ПО ПОДКЛЮЧЕНИЮ И ЭКСПЛУАТАЦИИ
ФИЛЬТРА ОБРАТНОГО ОСМОСА ECOSOFT SENSE**

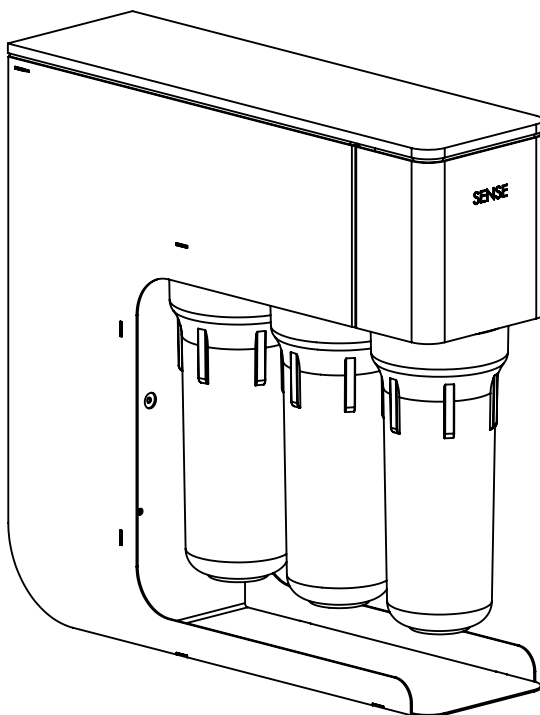

Перед монтажем системи уважно ознайомтеся з даною інструкцією.

**Не відкривайте пакет з комплектуючими до перевірки комплектації.
Виробник не приймає претензії по некомплектності, якщо пакет розкритий.**

Виробник залишає за собою право внесення змін до конструкції/комплектації виробу, що не приводять до погіршення споживчих властивостей виробу.

ЗМІСТ

1	Призначення системи	5
2	Характеристики та комплектація	6
2.1	Технічні характеристики	6
2.2	Вимоги до води, яка подається на систему зворотного осмосу	6
2.3	Комплектація системи зворотного осмосу	7
3	Схема підключення	8
4	Послідовність дій під час монтажу	9
4.1	Перевірка вхідних параметрів	9
4.2	Встановлення	9
5	Введення в експлуатацію	12
6	Правила експлуатації	12
6.1	Призначення вузлів та їх заміна	12
6.2	Послідовність дій під час заміни картриджів попереднього очищення	12
6.3	Послідовність дій під час заміни мембрани	13
6.4	Послідовність дій під час заміни вугільного картриджа та мінералізатора	14
7	Дезінфекція фільтру зворотного осмосу	14
7.1	Дезінфекція накопичувального бака	15
8	Можливі несправності та способи їх усунення	16
9	Щоденник технічного обслуговування	18
10	Безпека здоров'я та навколишнього середовища	20
11	Правила купівлі	20
12	Транспортування та зберігання	20
13	Гарантійні обов'язки	20
14	Сертифіковані сервісні центри у вашому регіоні	21

1. ПРИЗНАЧЕННЯ СИСТЕМИ

Фільтр Ecosoft Sense призначений для очищення води із застосуванням технології зворотного осмосу. Спеціальна напівпроникна мембрана дозволяє ефективно очищувати питну воду фактично від усіх шкідливих домішок, у тому числі вірусів та бактерій (рисунок 1).



Рисунок 1. Зворотний осмос

Фільтр зворотного осмосу Ecosoft Sense — це багаступінчата фільтраційна установка, яка працює за такою схемою (рисунок 2):

- Холодна водопровідна вода проходить через картриджі попереднього очищення. Картриджі попереднього очищення призначені для видалення з води механічних домішок (таких як іржа, пісок, мул та інших), залишкового хлору, органічних та хлороорганічних сполук.
- Помпа забезпечує необхідний рівень робочого тиску. При відключенні подачі вхідної води або зниженні вхідного тиску нижче 0,15-0,2 бар спрацьовує реле низького тиску, яке перекриває вхідний клапан і вимикає помпу.
- Після помпи вода потрапляє на зворотноосмотичну мембрану, яка знаходиться у спеціальному корпусі (мембранотримачі). Мембрана очищає воду на молекулярному рівні, пропускаючи через свої пори лише молекули води та розчиненого кисню. При цьому вхідна вода розділяється на 2 потоки: очищену воду (пермеат) та концентрат, який відводиться в каналізацію.
- Пермеат проходить через мінералізатор і збагачується корисними мінералами.
- Мінералізована вода збирається у накопичувальному баку.
- Перед наливом вода також проходить вугільний фільтр для покращення її органолептичних властивостей.

Крім системи очищення води фільтр має набір датчиків, які збирають, обробляють і передають інформацію в online-кабінет користувача. Тут відображається інформація про кількість очищеної води, стан мембрани та час, що залишився до заміни картриджів попереднього очищення, мінералізатора та постфільтру.

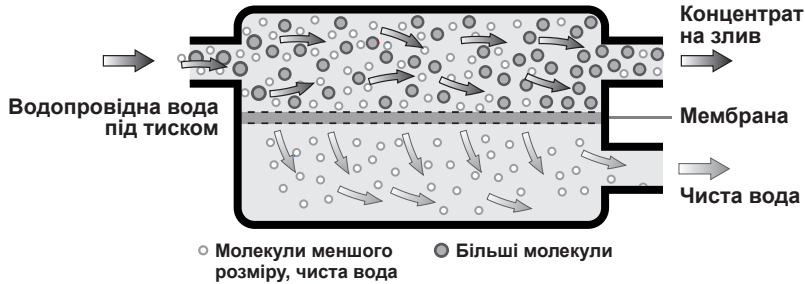

Рисунок 2. Схема фільтра

2. ХАРАКТЕРИСТИКИ ТА КОМПЛЕКТАЦІЯ

2.1. ТЕХНІЧНІ ХАРАКТЕРИСТИКИ

	Найменування параметра	Значення
1	Продуктивність по очищеній воді, л/год	10-15*
2	Споживання води, л/год	20-301*
3	Скид в каналізацію, л/год	10-151*
4	Тиск на вході, атм.	2-4,5**
5	Тиск у мембранному баку, атм.	0,4-0,6***
6	Температура вхідної води, °C	+4... +30****
7	Припустима температура навколишнього середовища, °C	+5...+40
8	Зовнішнє підключення до водопроводу	Різьбове, 1/2"
9	Вага системи, кг, не більше	15
10	Габаритні розміри системи, В х Ш х Г, мм	475x143x480
11	Габаритні розміри бака, В х Ш х Г, мм	350x260x260
12	Електроживлення системи	220 В, 50 Гц
13	Споживана потужність, Вт	< 40
14	Клас виконання системи	IP 54

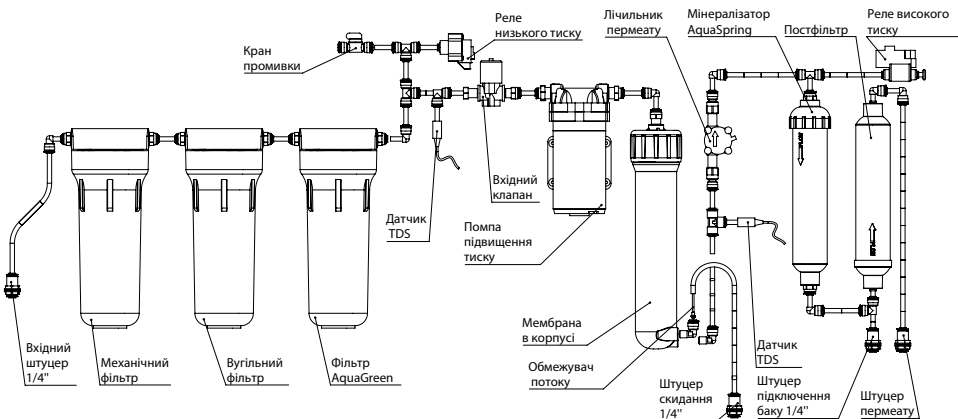
* При солемістості вхідної води 1000 мг/л і температурі 25 °C, ±10%.

** Якщо тиск в системі водопостачання нижче вказаного значення, необхідно встановити насосну станцію. Якщо тиск в системі водопостачання вище вказаного значення, необхідно встановити регулятор тиску на вході перед системою зворотного осмосу.

*** Якщо тиск вище або нижче вказаного, необхідно підклатити або «стравити» тиск.

**** Якщо температура вхідної води знаходиться у діапазоні +20...+30 °C, незначною мірою знижується селективність мембрани та збільшується продуктивність, що спричиняє незначне збільшення показника TDS. Використання системи у випадках, коли температура вхідної води перевищує +30 °C — не рекомендовано.

2.2. ВИМОГИ ДО ВОДИ, ЯКА ПОДАЄТЬСЯ НА СИСТЕМУ ЗВОРОТНОГО ОСМОСУ

	Найменування показника*	Значення**
1	pH	6,5-8,5
2	Мінералізація, мг/л	< 1500
3	Жорсткість, мг-екв/л	< 10,0
4	Вільний хлор, мг/л	< 0,5
5	Залізо, мг/л	< 0,3
6	Марганець, мг/л	< 0,1
7	Перманганатна окиснюваність, мг O ₂ /л	< 5
8	Загальне мікробне число (ЗМЧ), КУО/мл	< 50
9	Coli-індекс, КУО/100 мл	< 3

* Решта показників якості води за ДСанПін 2.2.4-171-10.

** Якщо показники води, що подається на систему, не відповідають указаним вимогам, строк служби мембрани та картриджів може зменшитися. При встановленні системи зворотного осмосу на воду зі свердловин або колодязів рекомендовано попередньо провести хімічний аналіз води. Якщо якісь показники перевищують значення, вказані у таблиці, бажано встановити додаткові фільтри перед системою зворотного осмосу. З питань підбору фільтрів варто проконсультуватися зі спеціалістами фірм, які професійно займаються очищенням води.

2.3. КОМПЛЕКТАЦІЯ СИСТЕМИ ЗВОРОТНОГО ОСМОСУ

Виробник залишає за собою право внесення змін у конструкцію/комплектацію виробу, у випадку якщо ці зміни не спричиняють погіршення споживчих властивостей виробу.

УКР

1) Модуль фільтрації

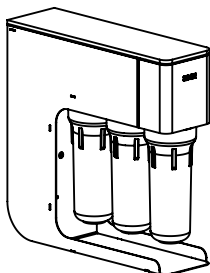

2) Комплект картриджів попередньої очистки

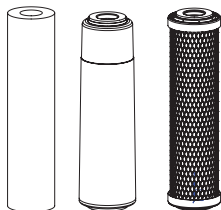

3) Зворотноосмотична мембрана

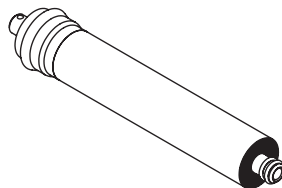

4) Накопичувальний бак

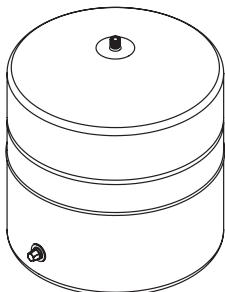

5) Кран очищеної води

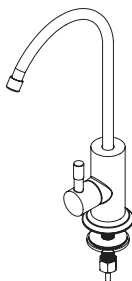

6) Вхідна муфта



7) Кран подачі води

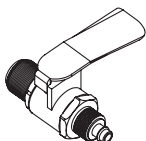

8) Кульовий кран баку



9) Комплект кольорових трубок



10) Дренажний хомут

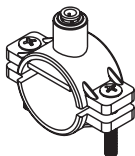

11) Ключі для корпусів префільтрів та мембрани

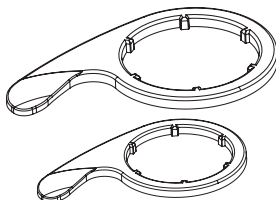

3. СХЕМА ПІДКЛЮЧЕННЯ

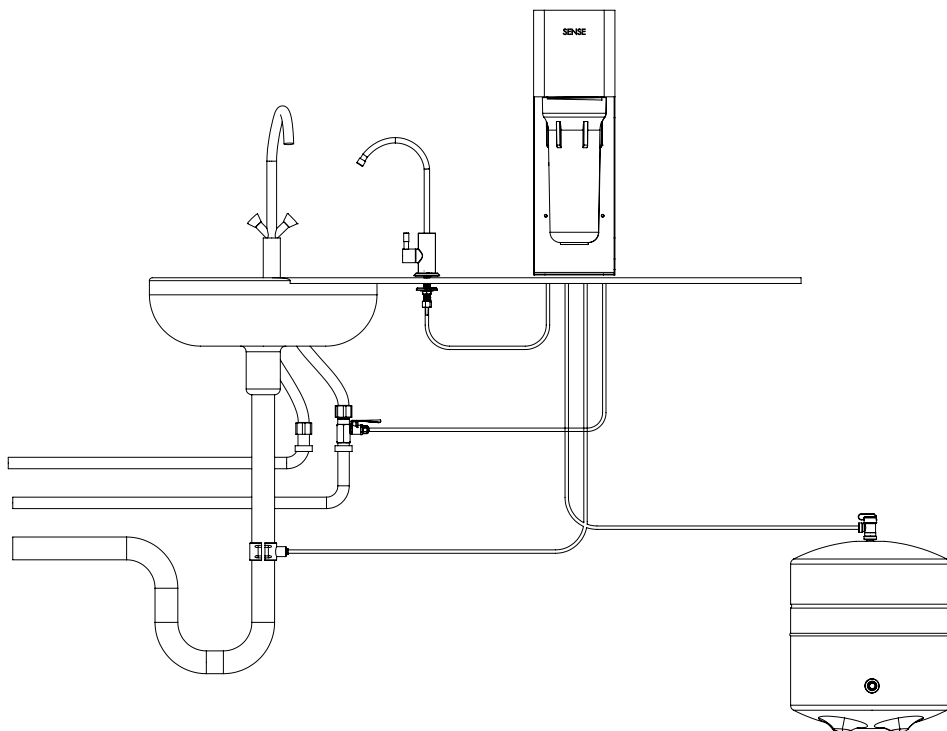

Позначення підключень на задній панелі фільтра:



Вхід. Трубка подачі води з водопровідної магістралі.



Дренаж. Трубка відводу концентрату до дренажного хому́та.



Очищена вода. Трубка підводу очищеної води до крану очищеної води.



Бак. Трубка підводу води до накопичувального баку.

4. ПОСЛІДОВНІСТЬ ДІЙ ПІД ЧАС МОНТАЖУ

Перед встановленням системи зворотного осмосу необхідно уважно ознайомитися з даною інструкцією.

4.1. ПЕРЕВІРКА ВХІДНИХ ПАРАМЕТРІВ

1. Перевірте наявність та відповідність усіх комплектуючих. Не розкривайте прозорий пакет, в який упаковано деталі, до перевірки. Виробник не приймає претензії щодо некомплектності у випадку, якщо пакет розкрито.
2. Необхідно перевірити відповідність:
 - технічних характеристик відповідно пункту 2.1;
 - якості вхідної води відповідно пункту 2.2.
3. Перед встановленням системи необхідно підготувати місце монтажу, його має бути достатньо для системи та накопичувального бака.
4. Під'єднайте систему відповідно до рекомендацій даної інструкції.

4.2. ВСТАНОВЛЕННЯ

УВАГА! Дана система перевірена виробником на відсутність протікання, тому всередині системи припустима наявність залишків води.

Перед монтажем водопровідних трубок, картриджів, мембрани необхідно ретельно вимити руки з дезінфікуючим милом.

Встановлювати дану систему бажано у місцях, захищених від прямих сонячних променів, подалі від нагрівальних приладів.

1.	Дістаньте систему зворотного осмосу з упаковки та перевірте комплектацію.	
2.	Перекрийте вентиль холодної води на вході у квартиру/дім та відкрийте водопровідний кран у місці встановлення фільтра (на мийці), щоб скинути тиск у системі, після чого закрийте кран.	
3.	<p>Вкрутіть вхідну муфту 6 у магістраль холодної води. Вкрутіть кран подачі води 7 у вхідну муфту 6. Щоб уникнути можливого протікання води, необхідно використовувати для ущільнення фторопластову стрічку.</p> <p>Розмір підключень розрахований на найбільш розповсюджений розмір трубопроводу — 1/2". Якщо трубопровід вашого приміщення має інші розміри, підготуйте відповідні перехідники.</p>	
4.	Відкрутіть накидну гайку зі штуцера крана подачі води 7 та надіньте її на червону трубку. Щільно натягніть червону трубку на штуцер крана подачі води 7 та закрутіть накидну гайку. Другий кінець червоної трубки з'єднайте з швидкороз'ємним фітінгом під позначкою «INLET» на задній частині модуля фільтрації.	
5.	<p>З'єднайте дренажний хомут 10 з дренажним сифоном вашої мийки. Дренажний хомут підходить до більшості стандартних каналізаційних труб. Просвердліть на дренажній трубці вашої мийки отвір діаметром 5,0 мм, на який покладіть ущільнювач з клейкою основою (входить до комплекту). Встановіть дренажний хомут 10 так, щоб отвір на дренажній трубці збігався з отвором (фітінгом) на дренажі. За допомогою викрутки затягніть гвинти дренажного хомути. Візьміть трубку чорного кольору, вставте її у фітінг дренажного хомути 10. Другий кінець чорної трубки з'єднайте зі швидкороз'ємним фітінгом під позначкою «DRAIN» на задній частині модуля фільтрації.</p> <p>ВАЖЛИВО! Перевірте наявність регулятора потоку, який має бути встановлений у чорну трубку з боку підключення до корпусу мембрани.</p>	

6. На різьбову частину бака 4 щільно намотайте фторопластову стрічку та накрутіть кульовий кран бака 8.

ВАЖЛИВО! Перевірте тиск у «сухому» баку. Тиск повітря має бути на рівні 0,4–0,6 бар. За необхідності збільшіть тиск насосом з манометром. Якщо необхідно зменшити тиск — скиньте його натисненням ніпеля бака.

кульовий кран бака

фторопластова стрічка

бак

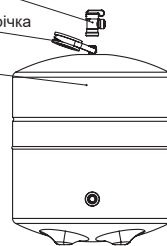

7. Підключення крана для очищеної води

7.1. Для встановлення крана для очищеної води 5 просвердліть отвір діаметром 12,5 мм у зручному для вас місці на мийці або кухонній стільниці.

УВАГА! Металева стружка може пошкодити вашу мийку, тому необхідно прибрати її одразу ж після того як ви просвердлили отвір. Якщо поверхня для встановлення керамічна або кам'яна, вам може знадобитися спеціальне твердосплавне свердло.

7.2. Зберіть кран на стільниці або мийці. При цьому гайка, стопорна шайба та велике пластичне кільце повинні притиснути кран до стільниці.

7.3. Візьміть синю трубку, надіньте на неї послідовно накидку компресійну гайку та компресійну муфту, після чого вставте циліндричну вставку у трубку.

7.4. Накрутіть накидку компресійну гайку на штуцер встановленого крана, спрямувавши трубку у середину штуцера, притискаючи компресійну муфту. Після встановлення кран має бути міцно закріплений на кухонній стільниці, а синя трубка щільно надягнута на патрубок крана.

мале гумове кільце

хромована пластина

велике гумове кільце

велике пластичне кільце

стопорна шайба

гайка

стільниця

циліндрична вставка

1/4 компресійна муфта

1/4 накидна компресійна гайка

синя трубка

Ø12,5 mm

17 mm

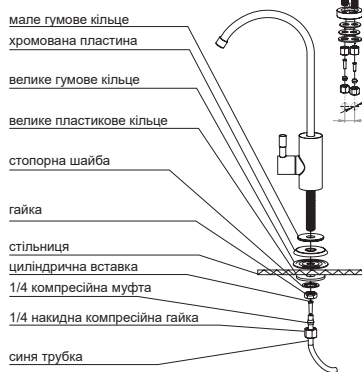
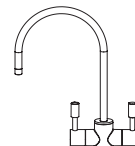

8. Встановіть картриджі у першу та другу колби. Третя колба має залишитись порожньою.

9. Прикрутіть всі три колби, не докладаючи зайвих зусиль.

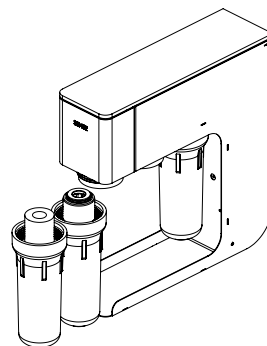

10. Відкрийте кран промивки префільтрів.

УВАГА! Ця вода буде вилитися через відкритий кран, тому вам знадобиться ємність для її збору.

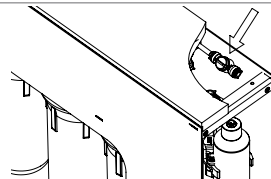

11. Відкрийте кран подачі води 7 та пропустіть через перші дві колби з картриджами 5-7 літрів води, щоб вимити вугільний пил.

12. Вставте картридж у третю колбу, прикрутіть колбу та знову пропустіть не менше 4 літрів води, щоб вимити вугільний пил. Закрийте кран подачі води 7 та закрийте кран промивки префільтрів.

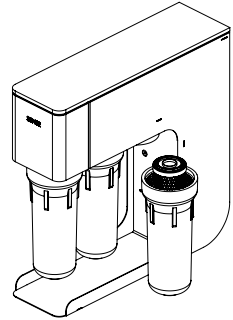

13. Встановіть зворотноосмотичну мембрану 3 у призначений для неї корпус.

УВАГА! Встановлення зворотноосмотичної мембрани здійснюється через торцевий розріз пакета. Не виймайте мембрану з упаковки та уникайте контакту рук з поверхнею мембрани.

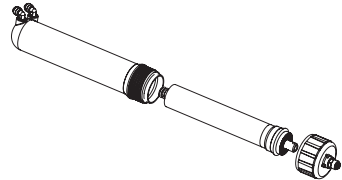

14. Залиште кран подачі води 7 та кран очищеної води 5 відкритими на 30 хвилин. Поверніть кульовий кран 8 на бак 4 у положення «Відкрито». Закрийте кран для очищеної води 5 та уважно перевірте всі з'єднання на наявність протікання.

УВАГА! Протягом першого тижня щодня перевіряйте систему на наявність протікань, робіть це час від часу і в майбутньому.

У випадках вашої тривалої відсутності — відрядження чи відпустки — перекривайте подачу води на систему.

15.

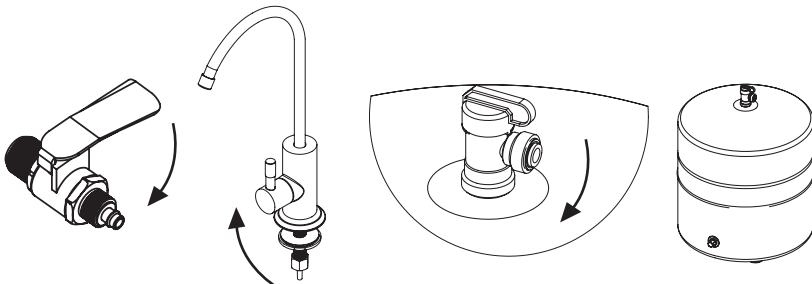

Після того як бак наповниться (ви почуєте, що потік води зупинився), злийте воду з бака, відкривши кран очищеної води 5. Після того як напір води істотно зменшиться, закрийте кран очищеної води 5, щоб бак знову почав наповнюватися. Наповнення баку триває близько години. Якщо після наповнення баку вода буде мутною, повторіть процедуру ще 1-2 рази. Після цього ви можете пити очищену воду.

5. ВВЕДЕННЯ В ЕКСПЛУАТАЦІЮ

1. Перевірте систему на наявність протікання.
2. Перевірте значення солемісту (TDS) вхідної та очищеної води після мембрани за допомогою каліброваного TDS-метра.
3. Перевірте спрацьовування соленоїдного клапану. При заповненому баку 4 та закритому крані для очищеної води 5 закрийте кульовий кран бака 8. Скидання концентрату має припинитися протягом 10 хвилин.
4. Перевірте роботу баку. Сигналом наповнення баку є відключення насоса і припинення скидання води в каналізацію.
5. Перевірте конверсію. Кількість очищеної води має складати 40-60% від суми пермеату і концентрату.
6. Внесіть запис про введення в експлуатацію у щоденник технічного обслуговування (пункт 9).

6. ПРАВИЛА ЕКСПЛУАТАЦІЇ

Фільтр зворотного осмосу Ecosoft Sense призначений для доочищення тільки холодної води. Якщо час наповнення бака збільшився, це означає, що ресурс комплексу картриджів попереднього очищення вичерпаний і комплект підлягає негайній заміні. Зволікання із заміною картриджів може призвести до пошкодження або руйнування мембрани.

Щоб запобігти таким критичним ситуаціям, ми рекомендуємо **замінювати комплект картриджів попереднього очищення води не рідше 1 разу на 6 місяців**.

Якщо швидкість фільтрації значно падає, вам необхідно замінити зворотноосмотичну мембрану. Для отримання очищеної води незмінної якості ми рекомендуємо **проводити заміну зворотноосмотичної мембрани не рідше ніж 1 раз на рік**.

У випадку тривалих перерв у роботі системи (більше 2 тижнів) необхідно провести дезінфекцію системи, описану у пункті 7.

Якщо ви не плануєте користуватися системою протягом тривалого часу, рекомендується перекрити подачу води на систему.

6.1. ПРИЗНАЧЕННЯ ВУЗЛІВ ТА ЇХ ЗАМІНА

Назва картриджа	Періодичність заміни
Комплект пре- і постфільтрів	1 раз на 6 місяців
Мембрана зворотного осмосу	1 раз на рік

6.2. ПОСЛІДОВНІСТЬ ДІЙ ПРИ ЗАМІНІ КАРТРИДЖІВ ПОПЕРЕДЬОГО ОЧИЩЕННЯ

1.	Перекрийте кран подачі води 7, поверніть кульовий кран бака 6 у положення «Закрито».
2.	Ретельно вимийте руки антибактеріальним милом.
3.	Відкрутіть ключем першу та другу колби за напрямком руху води (від лицьової частини фільтра). Будьте обережні, колби заповнені водою.
4.	Видаліть відпрацьовані картриджі.
5.	Ретельно вимийте колби милом без ароматизаторів та чистою губкою, після чого ретельно ополосніть їх водою.
6.	Вставте нові картриджі у першу та другу колби.

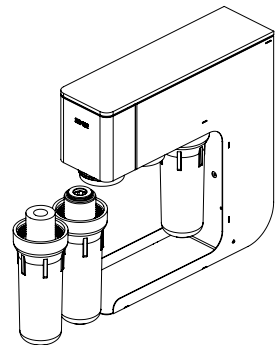

7.	Відкрийте кран промивки префільтрів.
8.	Відкрийте кран подачі води 7 та пропустіть через перші дві колби з картриджами 5-7 літрів води, щоб вимити вугільний піл. УВАГА! Ця вода буде виливатися через відкритий кран, тому вам знадобиться ємність для її збору.
9.	Відкрутіть ключем третю за напрямком руху води колбу. Будьте обережні, колба заповнена водою.
10.	Видаліть відпрацьований картридж та ретельно вимийте колбу милом без ароматизаторів та чистою губкою, після чого ретельно ополосніть її водою.
11.	Вставте картридж у третю колбу, прикрутіть колбу та знов пропустіть не менше 4 літрів води, щоб вимити вугільний піл. Закрийте кран подачі води 7 та закрийте кран промивки префільтрів.
12.	Відкрийте кульовий кран бака 8.
13.	Відкрийте кран подачі води на систему 7.

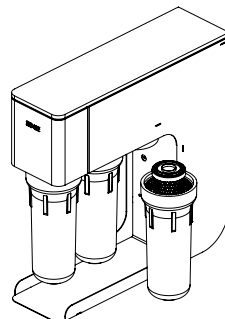

6.3. ПОСЛІДОВНІСТЬ ДІЙ ПІД ЧАС ЗАМІНИ МЕМБРАНИ

1.	Перекрийте кран подачі води на систему 7, поверніть кульовий кран бака 8 у положення «Закрито».
2.	Відкрийте кран очищеної води 5 для скидання тиску в системі.
3.	Від'єднайте білу трубку від кришки корпусу мембрани. Відкрутіть кришку корпусу мембрани. Видаліть використану зворотноосмотичну мембрану.
4.	Встановіть зворотноосмотичну мембрану 3 у корпус. УВАГА! Встановлення зворотноосмотичної мембрани здійснюється через торцевий розріз пакета. Не виймайте мембрану з упаковки та уникайте контакту рук з поверхнею мембрани.
5.	Закрутіть кришку корпусу мембрани. Під'єднайте білу трубку до кришки корпусу мембрани.
6.	Закрийте кран очищеної води 5.
7.	Відкрийте кульовий кран бака 8.
8.	Відкрийте кран подачі води 7.
9.	Після того як бак наповниться (ви почуєте, як потік води припиниться), злийте воду з бака, відкривши кран очищеної води 5, щоб бак знову почав заповнюватися. Наповнення баку триває близько години. Після того як бак наповниться вдруге, ви можете пити очищену воду.

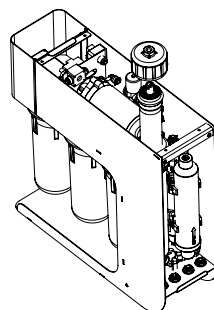

6.4. ПОСЛІДОВНІСТЬ ДІЙ ПІД ЧАС ЗАМІНИ ВУГІЛЬНОГО КАРТРИДЖА ТА МІНЕРАЛІЗАТОРА

1.	Перекрийте кран подачі води на систему 7, поверніть кульовий кран бака 8 у положення «Закрито».
2.	Відкрийте кран очищеної води 5, щоб скинути тиск у системі.
3.	Від'єднайте трубки, які з'єднують вугільний постфільтр та мінералізатор з системою.
4.	Зніміть відпрацьовані вугільний постфільтр та мінералізатор з пластикових тримачів (кліпс).
5.	Встановіть нові вугільний постфільтр та мінералізатор.
6.	Під'єднайте трубки, якими вугільний постфільтр та мінералізатор з'єднується з системою.
7.	Відкрийте подачі води 7. Відкрийте кульовий кран бака 8.
8.	Злийте воду з бака, відкривши кран очищеної води 5. Після того як напір води вичерпається, закрийте кран очищеної води 5, щоб бак знову почав заповнюватися. Наповнення баку триває близько години. Якщо після наповнення баку вода буде мутною, повторіть процедуру ще 1-2 рази. Після цього ви можете пити очищену воду

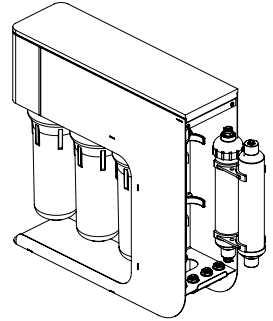

7. ДЕЗІНФЕКЦІЯ ФІЛЬТРУ ЗВОРОТНОГО ОСМОСУ

Дезінфекцію фільтру питної води рекомендується проводити після його тривалої експлуатації (6 місяців і більше), а також у якщо фільтр тривалий час не використовувався (понад 3 тижні). Також бажано проводити дезінфекцію системи при заміні картриджів.

Для дезінфекції рекомендується використовувати таблетки на основі активного хлору.

1.	Перекрийте кран подачі води 7, поверніть кульовий кран бака 8 у положення «Закрито».
2.	Дістаньте та утилізуйте картриджі попереднього очищення, вугільний постфільтр та мінералізатор.
3.	Дістаньте зворотноосмотичну мембрану, герметично її упакуйте та покладіть у холодильник з температурою +2...+5 °C (щоб дістати мембранний елемент, можна скористатися круглогубцями).

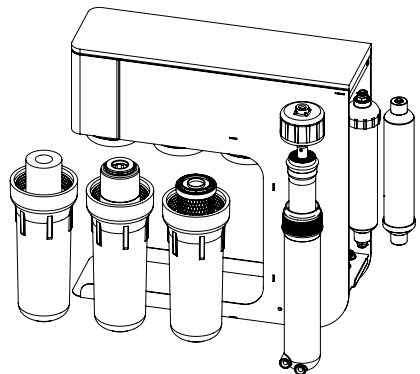

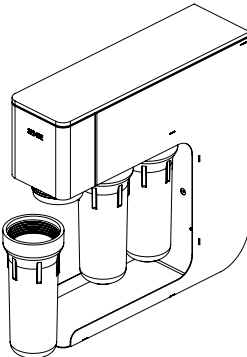
4.	Закрутіть другу та третю колби за напрямком руху води, корпус мембрани, підключіть трубку від крана очищеної води до лінії пермеату.
5.	Покладіть у першу колбу таблетку для знезаражування. Залийте колбу водою та закрутіть.
	
6.	Через 15 хвилин відкрийте кран для очищеної води 5 та кран подачі води 7.
7.	У момент, коли з крана очищеної води піде вода з запахом хлору, закрийте кран для очищеної води 5 та кран подачі води 7.
8.	Залиште систему, заповнену розчином, на 2-3 години.
9.	Відкрийте кран для очищеної води 5 та кран подачі води 7. Дочекайтеся зникнення запаху хлору у воді з крана.
10.	Закрийте кран подачі води 7. Встановіть у систему всі фільтруючі елементи, відкрийте кульовий кран бака 8. Відкрийте кран подачі води 7.
11.	Наповніть та злийте не менше двох баків води (до повного зникнення запаху хлору).

7.1. ДЕЗИНФЕКЦІЯ НАКОПИЧУВАЛЬНОГО БАКА

1.	Перекрийте кран подачі води 7.
2.	Відкрийте кран для очищеної води 5 та злийте всю воду у каналізацію.
3.	Поверніть кульовий кран бака 8 у положення «Закрито».
4.	Дістаньте картриджі попереднього очищення.
5.	Закрутіть другу та третю колби за напрямком руху води
6.	З'єднайте вихід з третьої колби з баком через кран промивки префільтрів.
7.	Покладіть у першу колбу таблетку для знезаражування. Залийте колбу водою та закрутіть.
8.	Через 15 хвилин відкрийте кульовий кран бака 6.
9.	Відкрийте кран подачі води 7 на 5 хвилин.
10.	Закрийте кульовий кран бака 8 та залиште бак заповненим розчином на 1-2 години.
11.	Злийте воду з накопичувального бака 4, відключивши його трубку від фітинга третьої колби. Відновіть початкове підключення трубок.
12.	Встановіть картриджі у систему, відкрийте кульовий кран бака 8 та кран подачі води 7.
13.	Наповніть та злийте не менше трьох баків води (до повного зникнення запаху хлору).

8. МОЖЛИВІ НЕСПРАВНОСТІ ТА СПОСОБИ ЇХ УСУНЕННЯ

НЕСПРАВНІСТЬ	ПРИЧИНА	ЯК УСУНУТИ
Протікання води з-під фітингів	Негерметично під'єднані трубки	Від'єднайте та заново під'єднайте трубки
Протікання з-під дренажного хомута	Дренажний хомут встановлений неправильно	Правильно встановіть дренажний хомут
Протікання з-під колби	Неправильно встановлене кільце ущільнення	Перевірте правильність встановлення кільця ущільнення (у жолобі колби)
	Колба закручена недостатньо щільно	Щільно закрутіть колбу
Вода з крана тече дуже слабо	Низький тиск на вході в систему	Перевірте вхідний тиск
	Забруднені картриджі префільтрів	Замініть картриджі префільтрів
	Забруднена мембрана	Замініть мембрану
	Перетиснута з'єднувальна трубка	Перевірте трубку по всій довжині
	Низький тиск у накопичувальному баку	Тиск у накопичувальному баку без води має бути 0,4–0,6 атм. За необхідності підкачайте тиск насосом. Операція виконується спеціалістом сервісного центру (СЦ)
Система безперервно вмикається і не вимикається	Коливання тиску води на вході в систему в діапазоні спрацювання реле низького тиску.	Необхідно усунути коливання тиску. Перевірте лінію подачі вхідної води на предмет засмічення водопровідних труб.
	Забитий зворотний клапан	Прочистіть зворотний клапан
Система не вмикається	Закритий кран вхідної води	Відкрийте кран вхідної води
	Несправне реле низького тиску	Замініть реле. Перевірте контактну групу
Система не вимикається	Поломка реле високого тиску	Замініть реле. Перевірте контактну групу
Підвищений рівень шуму	Тиск на вході в систему вищий за необхідний	Встановіть регулятор тиску. Зверніться в СЦ

НЕСПРАВНІСТЬ	ПРИЧИНА	ЯК УСУНУТИ
Вода постійно тече в дренаж	Забруднені картриджі префільтрів	Замініть картриджі префільтрів
	Забруднена мембрана	Замініть мембрану
	Поломка / засмічення електромагнітного клапана	Замініть електромагнітний клапан
	Несправний зворотний клапан у корпусі мембрани	При несправному зворотному клапані накопичувальний бак заповнений, скидання води в дренаж не припиняється. Зверніться в СЦ
	Низький тиск у накопичувальній ємності	Перевірте тиск у сухому накопичувальному баку. Тиск у накопичувальному баку без води має бути 0,4–0,6 атм. За необхідності підкачайте тиск насосом. Операція виконується спеціалістом сервісного центру
	Відсутній або неправильно встановлений обмежувач потоку	Перевірте наявність обмежувача потоку на виході з корпусу мембрани (мембранотримача). Він має бути вставлений у трубку чорного кольору та під'єднаний до виходу з мембранотримача. Якщо той бік трубки, у який вставлений обмежувач потоку, спрямований у каналізацію — переставте трубку (прочистивши обмежувач). Якщо обмежувача потоку немає — ймовірно, його зміло в каналізацію. Встановіть новий обмежувач потоку (під'єднайте кінець трубки з обмежувачем до виходу з мембранотримача)
Вода не витікає з дренажної трубки при подачі води на систему	Накопичувальний бак заповнений	Відкрийте кран очищеної води. Якщо після зливання очищеної води з бака почнеться злив у дренаж — система працює нормально
	Забитий обмежувач потоку	Прочистіть або замініть обмежувач потоку
	Невідповідність отвору у дренажному хомуті та каналізаційній трубі	Встановіть дренажний хомут правильно, повторно перевірте роботу системи
Вода має білий колір, який зникає при відстоюванні	Повітря у системі	Повітря в системі — нормальне явище на початку роботи системи. Через деякий час цей ефект проходить. Увага! Бульбашки повітря можуть з'явитися в очищеній воді у холодну пору року, при значній різниці температур води та приміщення
Вода має присмак та запах	Ресурс вугільного постфільтра вичерпаний	Замініть картридж
	Дезінфікуючий розчин мембрани не змітий	Спустіть всю воду з бака в стік, наберіть бак повторно
	Забруднення в системі	Проведіть знезаражування системи відповідно до рекомендацій розділів 7 та 7.1
	Забруднений бак	Замініть бак Увага! Бак може забруднюватися під час тривалої експлуатації системи та при несвоєчасній заміні картриджів
Мало води в накопичувальному баку	Високий тиск у повітряній камері накопичувального бака	Тиск у накопичувальному баку без води має бути 0,4–0,6 атм. За необхідності стравіть тиск. Операція виконується спеціалістом СЦ
	Закритий кран на накопичувальному баку	Перевірте положення крана на баку

9. ЩОДЕННИК ТЕХНІЧНОГО ОБСЛУГОВУВАННЯ

Виробник настійно рекомендує уважно вести записи у щоденнику технічного обслуговування. Інформація, зафіксована у щоденнику, допоможе спеціалісту під час роботи з вашою системою зворотного осмосу. Також дана інформація може бути затребувана виробником у випадку можливих відхилень у роботі системи.

ВВЕДЕННЯ В ЕКСПЛУАТАЦІЮ

Дата введення в експлуатацію, ДД:ММ:РР	
Тиск на вході	
Виконано знезараження, ТАК/НІ	
Час наповнення бака, ГГ:ММ	
Конверсія (recovery)	
Рекомендації	
Відомості про додатково встановлене обладнання: найменування, дата монтажу (приклад: редуктор, помпа, фільтри попереднього очищення та ін.)	
Назва компанії, що проводила монтаж системи	
ПІБ технічного спеціаліста, що проводив монтаж системи	
Контактна інформація монтажної організації (номер телефону, адреса, електронна пошта)	

РОБОТИ З ПІДКЛЮЧЕННЯ ВИКОНАНІ, ВИРІБ ПЕРЕВІРЕНИЙ, ПРЕТЕНЗІЙ ЩОДО ЯКОСТІ РОБОТИ ТА КОМПЛЕКТАЦІЇ НЕМАЄ. ВИКОНАННЯ РОБІТ ПІДТВЕРДЖУЮ

Власник обладнання _____

Підпис/ПІБ

Представник сервісного центру _____

Підпис/ПІБ

ТЕХНІЧНЕ ОБСЛУГОВУВАННЯ

Найменування робіт				
Тиск на вході				
Витратні матеріали, які були використані при технічному обслуговуванні				
Час наповнення бака				
Проведена дезінфекція системи / бака				
Конверсія (recovery)				
Дата технічного обслуговування				
Назва компанії, що виконувала технічне обслуговування				
ПІБ технічного спеціаліста				
Роботи виконані, претензій до якості виконаної роботи немає. Підпис власника обладнання				

10. БЕЗПЕКА ЗДОРОВ'Я ТА НАВКОЛИШНЬОГО СЕРЕДОВИЩА

Виріб не чинить хімічного, радіоактивного, електрохімічного впливу на навколишнє середовище. Не належить до шкідливих за ступенем дії на організм людини, відповідає санітарному законодавству України при використанні за призначенням.

11. ПРАВИЛА КУПІВЛІ

Купівлю бажано здійснювати у авторизованих центрах продажів.

При купівлі необхідно перевірити цілісність упаковки, наявність механічних пошкоджень та інших відхилень, комплектацію (не розкриваючи пакет), наявність супроводжувальної документації, зокрема інструкції та гарантійного талона.

12. ТРАНСПОРТУВАННЯ ТА ЗБЕРІГАННЯ

Транспортування виробу допускається будь-яким транспортним засобом (крім неопалюваних у холодну пору року) відповідно до правил перевезення вантажів, які діють на кожному виді транспорту. Під час вантажно-розвантажувальних робіт та транспортування необхідно дотримуватися вимог маніпуляційних знаків на упаковці.

Вироби мають зберігатися у закритих приміщеннях, де виключена можливість механічних пошкоджень, впливу вологи та хімічно активних речовин. Вироби мають зберігатися в упаковці виробника при температурі навколишнього середовища від +5 до +43 °C та відносній вологості не більше 80 %, на відстані не менше ніж 1 м від опалювальних приладів.

13. ГАРАНТІЙНІ ЗОБОВ'ЯЗАННЯ

Ми вдячні вам за те, що ви придбали систему зворотного осмосу виробництва компанії Ecosoft.

Ми сподіваємось, що дана система служитиме вам довго та даруватиме вам і вашій родині задоволення від чистої питної води.

Гарантійний строк експлуатації складає 36 місяців від дня продажу через роздрібну мережу (якщо інше не вказано в гарантійному талоні виробу).

Виробник гарантує, що дана система очищення води не містить виробничих дефектів та що такі дефекти не виявляться протягом гарантійного строку, вказаного в гарантійному талоні, з моменту реалізації зі складу виробника, у випадку, якщо система очищення встановлена та працює відповідно до технічних вимог та умов експлуатації.

Щоб уникнути непорозумінь, переконливо просимо вас уважно вивчити інструкцію з підключення та експлуатації системи зворотного осмосу, умови гарантійних зобов'язань, перевірити правильність заповнення гарантійного талону, наявність документа, що підтверджує придбання (касовий, товарний чек, накладна, акт введення в експлуатацію). Гарантійний талон дійсний тільки за наявності правильно вказаних: моделі, дати продажу, чітких печаток фірми-продавця. Для правильного встановлення системи детально вивчіть інструкцію з її підключення та експлуатації або зверніться за допомогою до кваліфікованого спеціаліста.

Виробник не несе відповідальності за будь-яке пошкодження або будь-яку іншу шкоду, у тому числі втрачену вигоду, яка виникла випадково або внаслідок експлуатації або неможливості експлуатації цього виробу.

Матеріальна відповідальність Виробника відповідно до цієї Гарантії не може перевищувати вартості цього фільтра.

ГАРАНТІЙНІ ЗОБОВ'ЯЗАННЯ НЕ РОЗПОВСЮДЖУЮТЬСЯ НА:

- змінні елементи (картриджі, зворотноосмотичну мембрану, вугільний постфільтр, мінералізатор та інші змінні елементи, якими може бути укомплектована система);
- електричне обладнання за відсутності в електромережі заземлення, а також за відсутності стабілізатора напруги;
- комплектуючі, які потребують заміни в результаті їхнього зношення;
- несправності та неполадки, які виникли внаслідок несвоечасної заміни змінних елементів, строки якої вказані у даній Інструкції з експлуатації, а також при використанні змінних елементів інших виробників.

Всі претензії щодо якості води, смаку, запаху та інших властивостей води, очищеної за допомогою даного фільтра, приймаються лише за наявності підтверджуючого протоколу аналізу, виконаного дослідною акредитованою лабораторією.

Випадки, не передбачені даною Гарантією, регулюються Законодавством.

СТАНДАРТНЕ ПІДКЛЮЧЕННЯ ПРАЦІВНИКОМ СЕРВІСНОЇ СЛУЖБИ

Стандартне підключення виконується тільки на труби діаметром 1/2 дюйма за наявності вентиля для підключення води безпосередньо у квартирі.

Перелік робіт, що виконує працівник сервісної служби при стандартному підключенні:

- встановлення вхідної муфти та крана подачі води у водопровідну трубу;
- встановлення крана для очищеної води на мийку або стільницю;
- встановлення модуля фільтрації, дренажного хомута та підключення кольоровими трубками;
- перевірка системи на герметичність робочих вузлів та коректності роботи в цілому;
- заповнення акту виконаних робіт; заповнення журналу технічного обслуговування.

ДОДАТКОВО ПРАЦІВНИК СЕРВІСНОЇ СЛУЖБИ МОЖЕ ЗАПРОПОНУВАТИ ТА ВСТАНОВИТИ:

- регулятор тиску;
- компенсатор гідроудару;
- систем захисту від протікання води;
- інше обладнання, яке покращить роботу основного обладнання;
- сервісне обслуговування.

ДОДАТКОВО ОПЛАЧУЮТЬСЯ:

- транспортні витрати сервісної служби;
- виїзд сервісної служби у неробочий час;
- підключення до наявних точок водопостачання, де не забезпечене гнучке з'єднання та потрібна зміна конструкції водопроводу з застосуванням спеціального інструменту та додаткових матеріалів та комплектуючих;
- встановлення крана для очищеної води на поверхні, виготовленій з матеріалу, який потребує застосування спеціального обладнання (чавун, штучний камінь, керамограніт та інші штучні матеріали);
- встановлення регулятора тиску
- встановлення компенсатора гідроудару;
- встановлення системи захисту від протікання води;
- встановлення іншого обладнання, яке покращить роботу основного обладнання;
- сервісне обслуговування.

Сервісна служба не несе відповідальності за стан підвідних водопровідних труб та сантехнічної арматури покупця. Незадовільний стан підвідних водопровідних труб, сантехнічної арматури та невиконання покупцем необхідних згідно з інструкцією з експлуатацією вимог для підключення фільтра є підставою для відмови у наданні послуг з підключення.

УВАГА! У випадку самостійного підключення системи виробник не несе відповідальності та не приймає претензії, які можуть бути викликані неправильним підключенням та некоректною роботою системи в цілому.

14. СЕРТИФІКОВАНІ СЕРВІСНІ ЦЕНТРИ У ВАШОМУ РЕГІОНІ

Перед монтажом системы внимательно ознакомьтесь с данной инструкцией.

Не вскрывайте пакет с комплектующими до проверки комплектации.

Производитель не принимает претензии по некомплектности, если пакет вскрыт.

Производитель оставляет за собой право внесения изменений в конструкцию/ комплектацию изделия, не приводящих к ухудшению потребительских свойств изделия.

СОДЕРЖАНИЕ

1	Назначение системы	25
2	Характеристики и комплектация	26
2.1	Технические характеристики	26
2.2	Требования к воде, подаваемой на систему обратного осмоса	26
2.3	Комплектация системы обратного осмоса	27
3	Схема подключения	28
4	Последовательность действий при монтаже	29
4.1	Проверка входящих параметров	29
4.2	Установка	29
5	Введение в эксплуатацию	32
6	Правила эксплуатации	32
6.1	Назначение узлов и их замена	32
6.2	Последовательность действий при замене картриджей предварительной очистки	32
6.3	Последовательность действий при замене мембраны	33
6.4	Последовательность действий при замене угольного картриджа и минерализатора	34
7	Дезинфекция фильтра обратного осмоса	34
7.1	Дезинфекция накопительного бака	35
8	Возможные неисправности и способы их устранения	36
9	Дневник технического обслуживания	38
10	Безопасность здоровья и окружающей среды	40
11	Правила покупки	40
12	Транспортировка и хранение	40
13	Гарантийные обязательства	40
14	Сертифицированные сервисные центры в вашем регионе	41

1. НАЗНАЧЕНИЕ СИСТЕМЫ

Фильтр Ecosoft Sense предназначен для очистки воды с применением технологии обратного осмоса. Специальная полупроницаемая мембрана позволяет эффективно очищать питьевую воду практически от всех вредных примесей, в том числе вирусов и бактерий (Рисунок 1).



Рисунок 1. Обратный осмос

Фильтр обратного осмоса Ecosoft Sense — это многоступенчатая фильтрационная установка, которая работает по следующей схеме (рисунок 2):

- Холодная водопроводная вода проходит через картриджи предварительной очистки. Картриджи предварительной очистки предназначены для удаления из воды механических примесей (таких как ржавчина, песок, ил и другие), остаточного хлора, органических и хлорорганических соединений.
- Насос обеспечивает необходимый уровень рабочего давления. При отключении подачи исходной воды или понижении входного давления ниже 0,15-0,2 бар срабатывает реле низкого давления, которое перекрывает входной клапан и выключает насос.
- После помпы вода попадает на обратноосмотическую мембрану, которая находится в специальном корпусе (мембранодержателе). Мембрана очищает воду на молекулярном уровне, пропуская через свои поры только молекулы воды и растворенного кислорода. При этом входная вода разделяется на 2 потока: очищенную воду (пермеат) и концентрат, который отводится в канализацию.
- Пермеат проходит через минерализатор и обогащается полезными минералами.
- Минерализованная вода собирается в накопительном баке.
- Перед наливом вода также проходит угольный фильтр для улучшения ее органолептических свойств.

Кроме системы очистки воды фильтр имеет набор датчиков, которые собирают, обрабатывают и передают информацию в online-кабинет пользователя. Здесь отображается информация о количестве очищенной воды, состоянии мембраны и время, оставшееся до замены картриджей предварительной очистки, минерализатора и постфильтраочищенной воды, стан мембраны та час, що залишився до заміни картриджів попереднього очищення, мінералізатора та постфільтру.

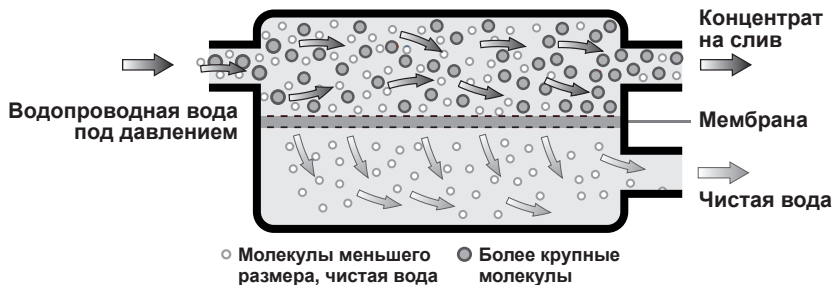

Рисунок 2. Схема фильтра

2. ХАРАКТЕРИСТИКИ И КОМПЛЕКТАЦИЯ

2.1. ТЕХНИЧЕСКИЕ ХАРАКТЕРИСТИКИ

	Наименование параметра	Значение
1	Производительность по очищенной воде, л/ч	10-15*
2	Потребление воды, л/ч	20-301*
3	Сброс в канализацию, л/ч	10-151*
4	Давление на входе, атм.	2-4,5**
5	Давление в мембранном баке, атм.	0,4-0,6***
6	Температура входящей воды, °С	+4... +30****
7	Допустимая температура окружающей среды, °С	+5...+40
8	Внешнее подключение к водопроводу	Резьбовое, 1/2"
9	Вес системы, кг, не более	15
10	Габаритные размеры системы, В x Ш x Г, мм	475x143x480
11	Габаритные размеры бака, В x Ш x Г, мм	350x260x260
12	Электропитание системы	220 В, 50 Гц
13	Потребляемая мощность, Вт	< 40
14	Класс исполнения системы	IP 54

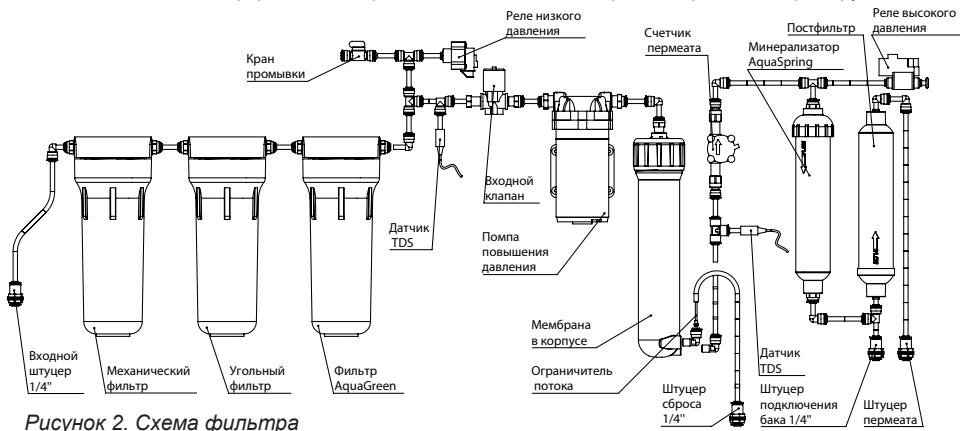
* При солесодержании входящей воды 1000 мг/л и температуре 25 °С, ±10%.

** Если давление в системе водоснабжения ниже указанного значения, необходимо выбрать систему с помпой или дополнительно установить помпу. Если давление в системе водоснабжения выше указанного значения, необходимо установить регулятор давления на входе перед системой обратного осмоса.

*** Если давление ниже или выше указанного, необходимо подкачать или «сравить» давление.

**** Если температура входящей воды находится в диапазоне +20...+30 °С, незначительно снижается селективность мембраны и увеличивается производительность, что влечет за собой незначительное увеличение показателя TDS. Использование системы в случаях, когда температура входящей воды превышает +30 °С – не рекомендовано.

2.2. ТРЕБОВАНИЯ К ВОДЕ, ПОДАВАЕМОЙ НА СИСТЕМУ ОБРАТНОГО ОСМОСА

	Наименование показателя*	Значение**
1	pH	6,5-8,5
2	Минерализация, мг/л	< 1500
3	Жесткость, мг-экв/л	< 10,0
4	Свободный хлор, мг/л	< 0,5
5	Железо, мг/л	< 0,3
6	Марганец, мг/л	< 0,1
7	Перманганатная окисляемость, мг O ₂ /л	< 5
8	Общее микробное число (ОМЧ), КОЕ/мл	< 50
9	Coli-индекс, КОЕ/100 мл	< 3

* Остальные показатели качества воды по ГСанПиП 2.2.4-171-10.

** Если показатели воды, подаваемой на систему, не соответствуют указанным требованиям, срок службы мембраны и картриджей может уменьшиться. При установке системы обратного осмоса на воду из скважин или колодцев рекомендуется предварительно провести химический анализ воды. Если какие-либо показатели превышают значения, указанные в таблице, желательно установить дополнительные фильтры перед системой обратного осмоса. По вопросам подбора фильтров следует проконсультироваться со специалистами фирм, которые профессионально занимаются очисткой воды.

2.3. КОМПЛЕКТАЦИЯ СИСТЕМЫ ОБРАТНОГО ОСМОСА

Производитель оставляет за собой право внесения изменений в конструкцию/комплектацию изделия, в случае если это изменение не влечет за собой ухудшения потребительских свойств изделия.

1) Модуль фильтрации

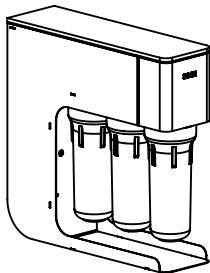

2) Комплект картриджей предварительной очистки

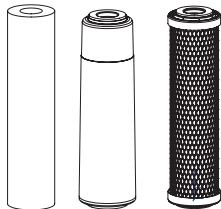

3) Обратноосмотическая мембрана

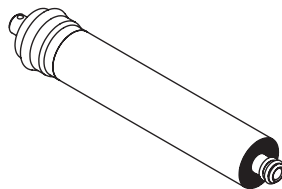

4) Накопительный бак

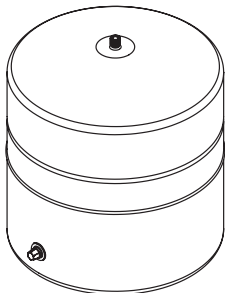

5) Кран очищенной воды

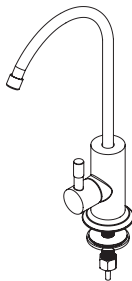

6) Входная муфта



7) Кран подачи воды

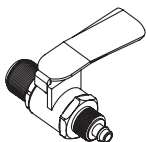

8) Шаровый кран бака



9) Комплект цветных трубок



10) Дренажный хомут

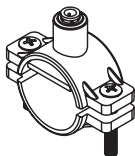

11) Ключи для корпусов префильтров и мембраны

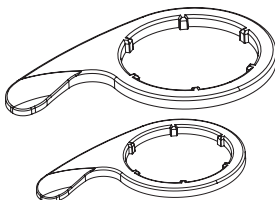

3. СХЕМА ПОДКЛЮЧЕНИЯ

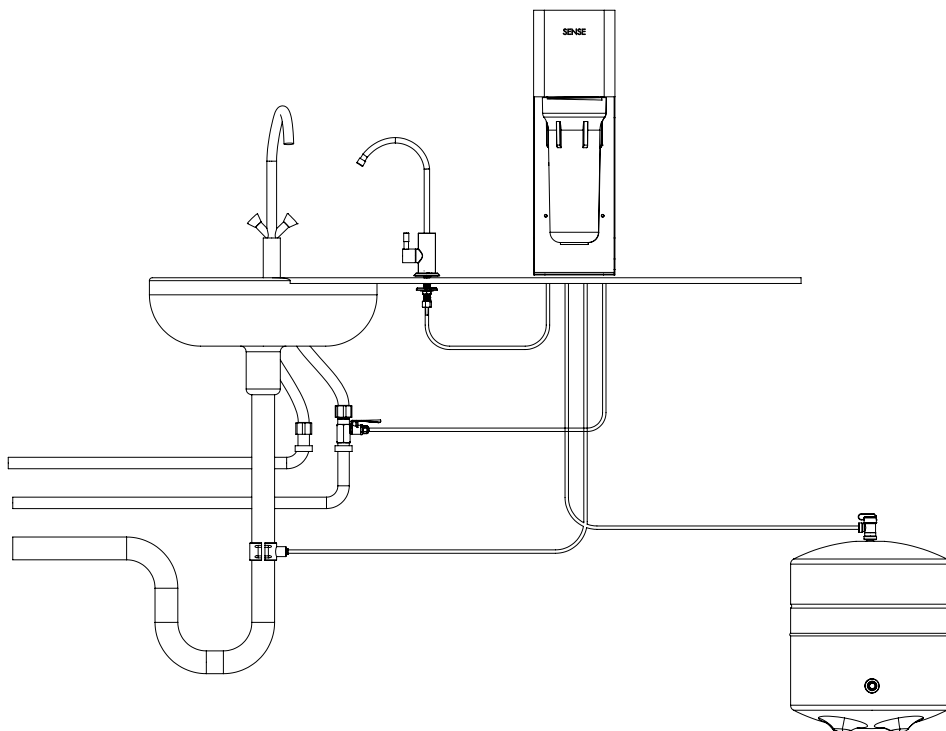

Обозначения подключений на задней панели фильтра:



Вход. Трубка подачи воды из водопроводной магистрали.



Дренаж. Трубка отвода концентрата к дренажному хомуту.



Очищенная вода. Трубка подвода очищенной воды к крану очищенной воды.



Бак. Трубка подвода воды к накопительному баку.

4. ПОСЛЕДОВАТЕЛЬНОСТЬ ДЕЙСТВИЙ ПРИ МОНТАЖЕ

Перед установкой системы обратного осмоса необходимо внимательно ознакомиться с данной инструкцией.

4.1. ПРОВЕРКА ВХОДЯЩИХ ПАРАМЕТРОВ



1. Проверьте наличие и соответствие всех комплектующих. Нельзя вскрывать прозрачный пакет, в который упакованы детали, до проверки, так как производитель не принимает претензии по некомплектности, в случае если пакет вскрыт.
2. Необходимо проверить соответствие:
 - технических характеристик согласно пункту 2.1;
 - качество входящей воды согласно пункту 2.2.
3. Перед установкой системы необходимо подготовить место монтажа, его должно быть достаточно для системы и накопительного бака.
4. Подключите систему в соответствии с рекомендациями данной инструкции.

4.2. УСТАНОВКА

ВНИМАНИЕ! Данная система проверена производителем на отсутствие протечек, поэтому внутри системы допускается наличие остатков воды.

Перед монтажом водопроводящих трубок, картриджей, мембраны необходимо тщательно вымыть руки с дезинфицирующим мылом.

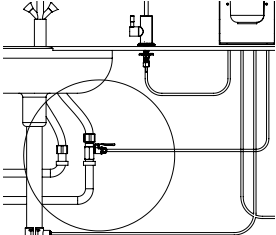
Устанавливать данную систему желательно в местах, защищенных от прямых солнечных лучей, вдали от нагревательных приборов.

1.	Достаньте систему обратного осмоса из упаковки и проверьте комплектацию.	
2.	Перекройте вентиль холодной воды на входе в квартиру/дом и откройте водопроводный кран в месте установки фильтра (на мойке), чтобы сбросить давление в системе, после чего закройте кран.	
3.	<p>Вкрутите входную муфту 6 в магистраль холодной воды. Вкрутите кран подачи воды 7 во входную муфту 6. Во избежание возможного протекания воды необходимо использовать для уплотнения фторопластовую ленту.</p> <p>Размер подключений рассчитан на наиболее распространенный размер трубопровода 1/2 дюйма. Если трубопровод вашего помещения имеет другие размеры, подготовьте соответствующие переходники.</p>	
4.	Открутите накидную гайку со штуцера крана подачи воды 7 и наденьте ее на красную трубку. Плотно натяните красную трубку на штуцер крана подачи воды 7 и закрутите накидную гайку. Второй конец красной трубки соедините с быстроразъемным фитингом под обозначением «INLET» на задней части модуля фильтрации.	
5.	<p>Соедините дренажный хомут 10 с дренажным сифоном вашей мойки. Дренажный хомут подходит к большинству стандартных канализационных труб. Просверлите на дренажной трубе вашей мойки отверстие диаметром 5,0 мм, на который положите уплотнитель с клейкой основой (входит в комплект). Установите дренажный хомут 10 так, чтобы отверстие на дренажной трубе совпадал с отверстием (фитингами) на дренаже. С помощью отвертки затяните винты дренажного хомута. Возьмите трубку черного цвета, вставьте ее в фитинг дренажного хомута 10. Второй конец черной трубки соедините с быстроразъемным фитингом под обозначением «DRAIN» на задней части модуля фильтрации.</p> <p>ВАЖНО! Проверьте наличие регулятора потока, который должен быть установлен в черную трубку со стороны подключения к корпусу мембраны.</p>	

6. На резьбовую часть бака 4 плотно намотайте фторопластовую ленту и накрутите шаровой кран бака 8.

ВАЖНО! Проверьте давление воздуха в «сухом» баке. Давление воздуха должно составлять 0,4–0,6 бар. При необходимости увеличьте давление насосом с манометром. При необходимости уменьшить давление — сбросьте его нажатием ниппеля бака.



7. Подключение крана для очищенной воды

7.1. Для установки крана для очищенной воды 5 просверлите отверстие диаметром 12,5 мм в удобном для вас месте на мойке или кухонной столешнице.

ВНИМАНИЕ! Металлическая стружка может повредить вашу мойку, необходимо аккуратно убрать ее сразу после того, как вы просверлите отверстие. Если поверхность для установки крана керамическая или каменная, вам может понадобиться специальное твердосплавное сверло.

7.2. Соберите кран на столешнице или мойке. При этом гайка, стопорная шайба и большое пластиковое кольцо должны прижимать кран к столешнице.

7.3. Возьмите синюю трубку, наденьте на нее последовательно накидную компрессионную гайку и компрессионную муфту, после чего вставьте цилиндрическую вставку в трубку.

7.4. Накрутите накидную компрессионную гайку на штуцер установленного крана, направив трубку в середину штуцера, прижимая компрессионную муфту. После установки кран должен быть прочно закреплен на кухонной столешнице, а синяя трубка плотно надета на патрубок крана.

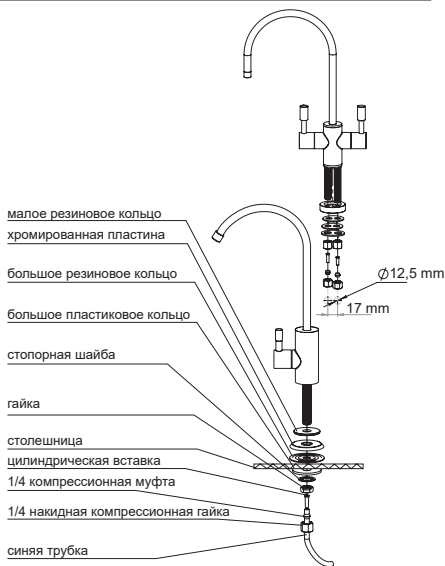

8. Установите картриджи в первую и вторую колбы. Третья колба должна остаться пустой.

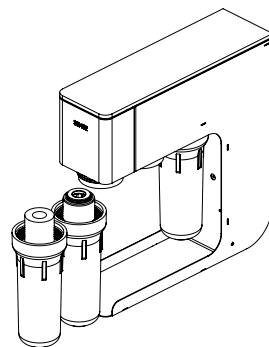

9. Прикрутите все три колбы, не прилагая излишних усилий.

10. Откройте кран промывки префильтров.

ВНИМАНИЕ! Эта вода будет выливаться через открытый кран, поэтому вам понадобится емкость для сбора воды.

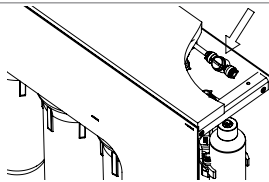

11. Откройте кран подачи воды 7 и пропустите через первые две колбы с картриджами 5-7 литров воды, чтобы вымыть угольную пыль.
12. Вставьте картридж в третью колбу, прикрутите колбу и снова пропустите не менее 4 литров воды, чтобы вымыть угольную пыль. Закройте кран подачи воды 7 и закройте кран промывки префильтров.

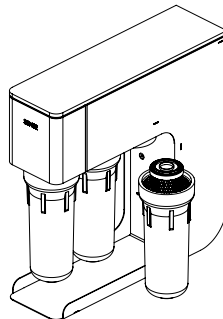

РУС

13. Установите обратноосмотическую мембрану 3 в предназначенный для нее корпус.

ВНИМАНИЕ! Установка обратноосмотической мембраны осуществляется через торцевой разрез пакета. Не вынимайте мембрану из упаковки и избегайте контакта рук с поверхностью мембраны.

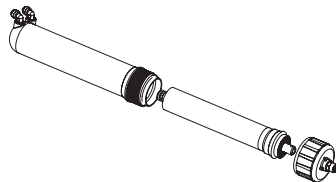

14. Оставьте кран подачи воды 7 и кран для очищенной воды 5 открытыми на 30 минут. Поверните шаровой кран 8 на баке 4 в положение «Открыто». Закройте кран для очищенной воды 5 и внимательно проверьте все соединения на наличие протечек.

ВНИМАНИЕ! Первую неделю после установки каждый день проверяйте систему на наличие протечек, делайте это время от времени и в будущем.

В случаях вашего длительного отсутствия – командировки или отпуска – перекрывайте подачу воды на систему.

- 15.

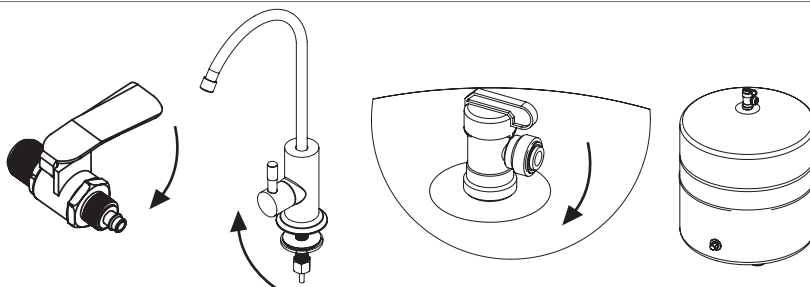

После того как бак наполнится (вы услышите, что поток воды остановится), слейте воду из бака, открыв кран очищенной воды 5. После того как напор воды значительно снизится, закройте кран очищенной воды 5, чтобы бак снова начал наполняться. Наполнение бака длится около часа. Если после наполнения бака вода будет мутной, повторите процедуру 1-2 раза. После этого вы можете пить очищенную воду.

5. ВВЕДЕНИЕ В ЭКСПЛУАТАЦИЮ

1. Проверьте систему на наличие протечек.
2. Проверьте значение солесодержания (TDS) входящей и очищенной воды после мембраны при помощи калиброванного TDS-метра.
3. Проверьте срабатывание солевого клапана. При заполненном баке 4 и закрытом кране для очищенной воды 5 закройте шаровой кран бака 8. Сброс концентрата должен прекратиться в течение 10 минут.
4. Проверьте работу бака. Сигналом наполнения бака является отключение насоса и прекращение сброса воды в канализацию.
5. Проверьте конверсию. Количество очищенной воды должно составлять 40-60% от суммы пермеата и концентрата.
6. Внесение записи о вводе в эксплуатацию в дневник технического обслуживания в пункте 9 настоящего паспорта.

6. ПРАВИЛА ЭКСПЛУАТАЦИИ

Фильтр обратного осмоса Ecosoft Sense предназначен для доочистки только холодной воды. Если время наполнения бака увеличилось, это означает, что комплект картриджей предварительной очистки выработал свой ресурс и подлежит срочной замене. Промедление с заменой картриджей может привести к повреждению или разрушению мембраны.

Для исключения таких критических ситуаций мы настоятельно рекомендуем **менять комплект картриджей предварительной очистки воды не реже 1 раза на 6 месяцев.**

Если скорость фильтрации значительно падает, вам необходимо заменить обратноосмотическую мембрану.

Для получения очищенной воды неизменного качества мы рекомендуем **проводить замену обратноосмотической мембраны не реже 1 раза в год.**

В случае длительных перерывов в работе системы (свыше 2 недель) необходимо провести дезинфекцию системы, описанную в пункте 7.

В случае если Вы не планируете пользоваться фильтром/системой на протяжении длительного времени, рекомендуется перекрыть подачу воды на систему.

6.1. НАЗНАЧЕНИЕ УЗЛОВ И ИХ ЗАМЕНА

Название картриджа	Периодичность замены
Комплект пре- и постфильтров	1 раз на 6 месяцев
Мембрана обратного осмоса	1 раз в год

6.2. ПОСЛЕДОВАТЕЛЬНОСТЬ ДЕЙСТВИЙ ПРИ ЗАМЕНЕ КАРТРИДЖЕЙ ПРЕДВАРИТЕЛЬНОЙ ОЧИСТКИ

1.	Перекройте кран подачи воды 7, поверните шаровой кран бака 6 в положение «Закрыто».
2.	Тщательно вымойте руки антибактериальным мылом.
3.	Откройте ключом первую и вторую колбы по ходу движения воды (от лицевой части фильтра). Будьте осторожны, колбы заполнены водой.
4.	Удалите отработанные картриджи.
5.	Тщательно вымойте колбы мылом без ароматизаторов и чистой губкой, после чего тщательно ополосните их водой.
6.	Вставьте новые картриджи в первую и вторую колбы по ходу движения воды (от лицевой части фильтра).

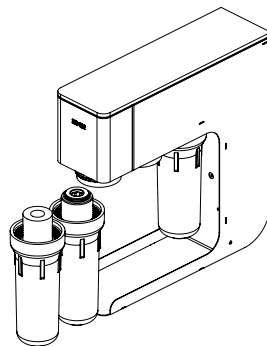

7.	Откройте кран промывки префильтров.
8.	Откройте кран подачи воды 7 и пропустите через первые две колбы с картриджами 5-7 литров воды, чтобы вымыть угольную пыль. ВНИМАНИЕ! Эта вода будет выливаться через открытый кран, поэтому вам понадобится емкость для сбора воды.
9.	Открутите ключом третью по ходу движения воды колбу. Будьте осторожны, колба заполнена водой.
10.	Удалите отработанный картридж и тщательно вымойте колбу мылом без ароматизаторов и чистой губкой, после чего тщательно ополосните ее водой.
11.	Вставьте картридж в третью колбу, прикрутите колбу и снова пропустите не менее 4 литров воды, чтобы вымыть угольную пыль. Закройте кран подачи воды 7 и закройте кран промывки префильтров.
12.	Откройте шаровой кран бака 8.
13.	Откройте кран подачи воды на систему 7.

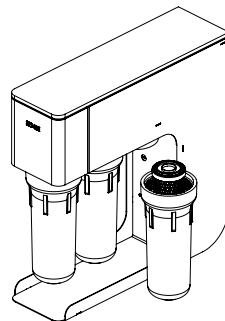

РУС

6.3. ПОСЛЕДОВАТЕЛЬНОСТЬ ДЕЙСТВИЙ ПРИ ЗАМЕНЕ МЕМБРАНЫ

1.	Перекройте кран подачи воды на систему 7, поверните шаровой кран бака 8 в положение «Закрыто».
2.	Откройте кран очищенной воды 5 для сброса давления в системе.
3.	Отсоедините белую трубку от крышки корпуса мембраны. Открутите крышку корпуса мембраны. Извлеките использованную обратноосмотическую мембрану.
4.	Установите новую обратноосмотическую мембрану 3 в корпус. ВНИМАНИЕ! Установка обратноосмотической мембраны осуществляется через торцевой разрез пакета. Не вынимайте мембрану из упаковки и избегайте контакта рук с поверхностью мембраны.
5.	Закрутите крышку корпуса мембраны. Подсоедините белую трубку к крышке корпуса мембраны.
6.	Закройте кран очищенной воды 5.
7.	Откройте шаровой кран бака 8.
8.	Откройте кран подачи воды 7.
9.	После того как бак наполнится (вы услышите, что поток воды остановится), слейте воду из бака, открыв кран очищенной воды 5. После того как напор воды значительно снизится, закройте кран очищенной воды 5, чтобы бак снова начал наполняться. Наполнение бака длится около часа. Если после наполнения бака вода будет мутной, повторите процедуру 1-2 раза. После этого вы можете пить очищенную воду.

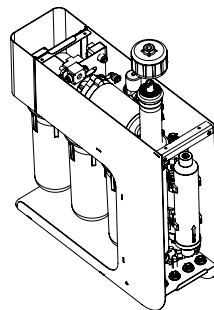

6.4. ПОСЛЕДОВАТЕЛЬНОСТЬ ДЕЙСТВИЙ ПРИ ЗАМЕНЕ УГОЛЬНОГО КАРТРИДЖА И МИНЕРАЛИЗАТОРА

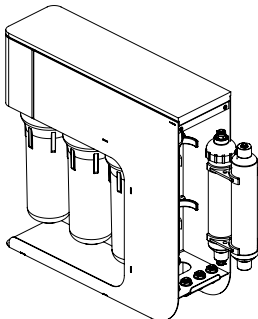
1.	Перекройте кран подачи воды на систему 7, поверните шаровой кран бака 8 в положение «Закрыто».	
2.	Откройте кран очищенной воды 5 для сброса давления в системе.	
3.	Отсоедините трубки, которые соединяют угольный постфильтр и минерализатор с системой.	
4.	Снимите отработанные угольный постфильтр и минерализатор с пластиковых держателей (клипс).	
5.	Установите новые угольный постфильтр и минерализатор.	
6.	Подсоедините трубки, которыми угольный постфильтр и минерализатор соединяется с системой.	
7.	Откройте кран подачи воды 7. Откройте шаровой кран бака 8.	
8.	Слейте воду из бака, открыв кран очищенной воды 5. После того как напор воды исчерпается, закройте кран очищенной воды 5, чтобы бак снова начал наполняться. Наполнение бака длится около часа. Если после наполнения бака вода будет мутной, повторите процедуру 1-2 раза. После этого вы можете пить очищенную воду.	

7. ДЕЗИНФЕКЦИЯ ФИЛЬТРА ОБРАТНОГО ОСМОСА

Дезинфекцию фильтров питьевой воды рекомендуется проводить после их продолжительной эксплуатации (6 месяцев и более), а также в случаях если фильтр длительное время не использовался (более 3 недель). Также желательно проводить дезинфекцию системы при замене картриджей.

Для дезинфекції рекомендується використовувати таблетки на основі активного хлору.

1.	Перекройте кран подачи воды на систему 7, поверните шаровой кран бака 8 в положение «Закрыто».	
2.	Извлеките и утилизируйте картриджи предварительной очистки, минерализатор и угольный постфильтр.	
3.	Извлеките обратноосмотическую мембрану, герметично ее упакуйте и поместите в холодильник с температурой +2...+5 °С (для извлечения мембранного элемента можно использовать круглогубцы).	

4. Закрутите вторую и третью колбы по ходу движения воды, корпус мембраны, подключите трубку от крана для очищенной воды к линии пермеата.
5. Положите в 1-ю колбу таблетку для обеззараживания. Залейте колбу водой и закрутите.

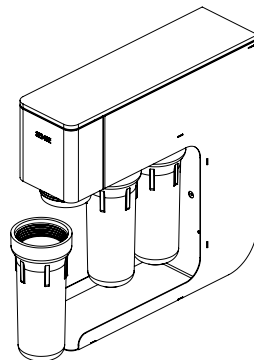

6. Через 15 минут откройте кран для очищенной воды 5 и кран подачи воды 7.
7. В момент, когда из крана для очищенной воды пойдет вода с запахом хлора, закройте кран для очищенной воды 5 и кран подачи воды 7.
8. Оставьте систему, заполненную раствором, на 2-3 часа.
9. Откройте кран для очищенной воды 5 и кран подачи воды 7. Дождитесь исчезновения запаха хлора в воде из крана.
10. Закройте кран подачи воды 7. Установите в систему все фильтрующие элементы, откройте шаровой кран бака 8. Откройте кран подачи воды 7.
11. Наполните и слейте не менее двух баков воды (до полного исчезновения запаха хлора).

7.1. ДЕЗИНФЕКЦИЯ НАКОПИТЕЛЬНОГО БАКА

1. Перекройте кран подачи воды 7.
2. Откройте кран для очищенной воды 5 и слейте всю воду в канализацию.
3. Поверните шаровой кран бака 8 в положение «Закрыто».
4. Извлеките картриджи предварительной очистки.
5. Закрутите вторую и третью колбы по ходу движения воды.
6. Соедините выход с третьей колбы с баком через кран промывки префильтров.
7. Положите в первую колбу таблетку для обеззараживания. Залейте колбу водой и закрутите.
8. Через 15 минут откройте шаровой кран бака 6.
9. Откройте кран подачи воды 7 на 5 минут.
10. Закройте шаровой кран бака 8 и оставьте бак заполненным раствором на 1-2 часа.
11. Слейте воду из накопительного бака 4, отключив его трубку от фитинга третьей колбы. Восстановите первоначальное подключение трубок.
12. Установите картриджи в систему, откройте шаровой кран бака 8 и кран подачи воды 7.
13. Наполните и слейте не менее трех баков воды (до полного исчезновения запаха хлора).

8. ВОЗМОЖНЫЕ НЕИСПРАВНОСТИ И СПОСОБЫ ИХ УСТРАНЕНИЯ

НЕИСПРАВНОСТЬ	ПРИЧИНА	КАК УСТРАНИТЬ
Протекание воды из-под фитингов	Негерметично подсоединены трубки	Отсоедините и заново подключите трубки
Протекание из-под дренажного хомута	Дренажный хомут установлен неправильно	Правильно установите дренажный хомут
Протекание из-под колбы	Неправильно установлено уплотняющее кольцо	Проверьте правильность установки уплотняющего кольца (в желобе колбы)
	Колба закручена недостаточно плотно	Плотно закрутите колбу
Вода из крана течет очень слабо	Низкое давление на входе в систему	Проверьте входное давление. Если давление ниже 3 атм. – установите подкачивающую помпу
	Загрязнены картриджи префильтра	Замените картриджи префильтра
	Загрязнена мембрана	Замените мембрану
	Пережата соединительная трубка	Проверьте трубку по всей длине
Система непрерывно включается и не выключается	Колебание давления воды на входе в систему в диапазоне срабатывания реле низкого давления	Устраните колебания. Проверить линию подачи входной воды на предмет засорения водопроводных труб
	Засорен обратный клапан	Прочистить обратный клапан
Система не включается	Закрыт кран входной воды	Откройте кран входной воды
	Неисправно реле низкого давления	Замените реле. Проверьте контактную группу
Система не выключается	Поломка реле высокого давления	Замените реле. Проверьте контактную группу
Повышенный уровень шума	Давление на входе в систему выше положенного	Установите регулятор давления. Обратитесь в СЦ

НЕИСПРАВНОСТЬ	ПРИЧИНА	КАК УСТРАНИТЬ
Вода постоянно течет в дренаж	Загрязнены картриджи префильтра	Заменить картриджи префильтра
	Загрязнена мембрана	Замените мембрану
	Поломка/засорение электромагнитного клапана	Замените электромагнитный клапан
	Неисправен обратный клапан в корпусе мембраны	При неисправном обратном клапане накопительный бак заполнен, сброс воды в дренаж не прекращается. Обратитесь в СЦ
	Низкое давление в накопительной емкости	Проверьте давление в сухом накопительном баке. Давление в накопительном баке без воды должно быть 0,4–0,6 атм. При необходимости подкачайте давление насосом. Операция выполняется специалистом СЦ
	Отсутствует либо неправильно установлен ограничитель потока	Проверьте наличие ограничителя потока на выходе из мембранодержателя (корпуса мембраны). Он должен быть вставлен в трубку черного цвета и подсоединен к выходу из мембранодержателя. Если та сторона трубки, в которую вставлен ограничитель потока, направлена в канализацию – переставьте трубку (прочистив ограничитель). Если ограничителя потока нет – вероятно, его смыло в канализацию. Установите новый ограничитель потока (подсоедините конец трубки с ограничителем к выходу из мембранодержателя)
Вода не вытекает из дренажной трубки при подаче воды на систему	Накопительный бак заполнен	Откройте кран очищенной воды. Если после слива очищенной воды из бака начнется слив в дренаж – система работает нормально
	Забит ограничитель потока	Прочистите или замените ограничитель потока
	Несоответствие отверстия в дренажном хомуте и канализационной трубе	Установите дренажный хомут правильно, повторно проверьте работу системы
Вода имеет белый цвет, который исчезает при отстаивании	Воздух в системе	Воздух в системе – нормальное явление в начале работы системы. Через некоторое время данный эффект проходит. Внимание! Пузырьки воздуха могут появиться в очищенной воде в холодное время года, при большой разнице температур воды и помещения
Вода имеет привкус и запах	Ресурс угольного постфильтра исчерпан	Замените картридж
	Дезинфицирующий раствор мембраны не смыт	Спустите воду из бака в слив, наберите бак повторно
	Загрязнение в системе	Проведите обеззараживание системы в соответствии с рекомендациями разделов 7 и 7.1
	Загрязнен бак	Замените бак Внимание! Бак может загрязняться при длительной эксплуатации системы и несвоевременной замене картриджей
Мало воды в накопительном баке	Высокое давление в воздушной камере накопительного бака	Давление в накопительном баке без воды должно быть 0,4–0,6 атм. При необходимости стравите давление. Операция выполняется специалистом СЦ
	Закрыт кран на накопительном баке	Проверьте положение крана на баке

9. ДНЕВНИК ТЕХНИЧЕСКОГО ОБСЛУЖИВАНИЯ

Производитель настоятельно рекомендует внимательно вести записи в дневнике технического обслуживания. Информация, зафиксированная в дневнике, поможет специалисту при работе с вашей системой обратного осмоса. Также данная информация может быть затребована производителем в случае каких-либо отклонений в работе системы.

ВВОД В ЭКСПЛУАТАЦИЮ

Дата ввода в эксплуатацию, ДД:ММ:ГГ	
Давление на входе	
Произведено обеззараживание, ДА/НЕТ	
Время наполнения бака, ЧЧ:ММ	
Конверсия (recovery)	
Рекомендации	
Сведения о дополнительно установленном оборудовании: наименование, дата монтажа (пример: редуктор, помпа, фильтры предварительной очистки и т.п.)	
Название компании, проводившей монтаж системы	
ФИО технического специалиста, проводившего монтаж системы	
Контактная информация монтажной организации (номер телефона, адрес, электронная почта)	

РАБОТЫ ПО ПОДКЛЮЧЕНИЮ ВЫПОЛНЕНЫ, ИЗДЕЛИЕ ПРОВЕРЕНО, ПРЕТЕНЗИЙ К КАЧЕСТВУ РАБОТЫ И КОМПЛЕКТАЦИИ НЕТ. ВЫПОЛНЕНИЕ РАБОТ ПОДТВЕРЖДАЮ

Владелец оборудования _____

Подпись/ФИО

Представитель сервисного центра _____

Подпись/ФИО

ТЕХНИЧЕСКОЕ ОБСЛУЖИВАНИЕ

Наименование работ				
Давление на входе				
Расходные материалы, которые были использованы при техническом обслуживании				
Время наполнения бака				
Произведена дезинфекция системы/ бака				
Конверсия (recovery)				
Дата технического обслуживания				
Название компании, которая выполняла техническое обслуживание				
ФИО специалиста				
Работы выполнены, претензий к качеству выполненной работы нет. Подпись владельца оборудования				

10. БЕЗОПАСНОСТЬ ЗДОРОВЬЯ И ОКРУЖАЮЩЕЙ СРЕДЫ

Изделие не оказывает химического, радиоактивного, электрохимического воздействия на окружающую среду. Не относится к вредным по степени воздействия на организм человека, соответствует санитарному законодательству Украины при использовании по назначению в сфере применения.

11. ПРАВИЛА ПОКУПКИ

Покупку желательно осуществлять в авторизованных центрах продаж.

При покупке необходимо проверить целостность упаковки, наличие механических повреждений и других отклонений, комплектацию (не вскрывая пакет), наличие сопроводительной документации, в частности инструкции и гарантийного талона.

12. ТРАНСПОРТИРОВКА И ХРАНЕНИЕ

Транспортировка изделия допускается любым транспортным средством (кроме неотапливаемых в холодное время года). В соответствии с правилами перевозки грузов, действующими на каждом виде транспорта.

При погрузочно-разгрузочных работах и транспортировке необходимо придерживаться требований манипуляционных знаков на упаковке.

Изделия должны храниться в закрытых помещениях, где исключена возможность механических повреждений, влияния влаги и химически активных веществ. Изделия должны храниться в упаковке производителя при температуре окружающей среды от 5 °C до 40 °C и относительной влажности до 80%, на расстоянии не менее 1 м от отопительных приборов.

13. ГАРАНТИЙНЫЕ ОБЯЗАТЕЛЬСТВА

Мы благодарны вам за то, что вы приобрели систему обратного осмоса производства компании Ecosoft. Мы надеемся, что данная система будет служить долго и дарить вам и вашей семье удовольствие от чистой питьевой воды.

Гарантийный срок эксплуатации составляет 36 месяцев со дня продажи через розничную сеть (если другое не указано в гарантийном талоне изделия).

Производитель гарантирует, что данная система очистки воды не содержит производственных дефектов и что такие дефекты не выявятся в течение гарантийного срока, указанного в гарантийном талоне, с момента реализации со склада производителя, в случае, если система очистки установлена и работает в соответствии с техническими требованиями и условиями эксплуатации.

Во избежание недоразумений убедительно просим вас внимательно изучить Инструкцию по подключению и эксплуатации системы обратного осмоса, условия гарантийных обязательств, проверить правильность заполнения гарантийного талона, наличие документа, подтверждающего приобретение (кассовый, товарный чек, накладная, акт ввода в эксплуатацию). Гарантийный талон действителен только при наличии правильно указанных: модели, даты продажи, четких печатей фирмы-продавца. Для правильной установки системы детально изучите инструкцию по ее подключению и эксплуатации или обратитесь за помощью к квалифицированному специалисту. Производитель не несет ответственности за какое-либо повреждение имущества или какой-либо другой вред, включая утраченную выгоду, возникший случайно или вследствие эксплуатации или невозможности эксплуатации этого изделия.

Материальная ответственность Производителя в соответствии с данной Гарантией не может превышать стоимости этого фильтра.

ГАРАНТИЙНЫЕ ОБЯЗАТЕЛЬСТВА НЕ РАСПРОСТРАНЯЮТСЯ НА:

- сменные элементы (картриджи, обратноосмотическую мембрану, угольный постфильтр, минерализатор или другие сменные элементы, которыми может быть укомплектована система);
- электрическое оборудование при отсутствии в электросети заземления, а также в случае отсутствия стабилизатора напряжения;
- комплектующие, требующие замены в результате их естественного износа;
- неисправности и неполадки, которые возникли вследствие несвоевременной замены сменных элементов, сроки которой указаны в настоящей Инструкции по эксплуатации, а также при использовании сменных элементов других производителей.

Все претензии к качеству воды, вкусу, запаху и другим свойствам воды, очищенной с помощью данного фильтра, принимаются только при наличии подтверждающего протокола анализа, выполненного исследовательской аккредитованной лабораторией.

Случаи, не предусмотренные данной Гарантией, регулируются Законодательством.

СТАНДАРТНОЕ ПОДКЛЮЧЕНИЕ РАБОТНИКОМ СЕРВИСНОЙ СЛУЖБЫ

Стандартное подключение производится только на трубы диаметром 1/2 дюйма и при наличии вентиля для отключения воды непосредственно в квартире.

Перечень работ, выполняемых работником сервисной службы при стандартном подключении:

- установка входной муфты и крана подачи воды в водопроводную трубу;
- установка крана для очищенной воды на мойку или столешницу;
- установка модуля фильтрации, дренажного хомута и подключение цветными трубками;
- проверка системы на герметичность рабочих узлов и корректности работы системы в целом;
- заполнение акта выполненных работ;
- заполнение журнала технического обслуживания.

ДОПОЛНИТЕЛЬНО РАБОТНИК СЕРВИСНОЙ СЛУЖБЫ МОЖЕТ ПРЕДЛОЖИТЬ И УСТАНОВИТЬ:

- регулятор давления;
- компенсатор гидроудара;
- систему защиты от протечек воды;
- другое оборудование, которое улучшит работу основного оборудования;
- сервисное обслуживание.

ДОДАТКОВО ОПЛАЧУЮТСЯ:

- транспортные расходы сервисной службы;
- выезд сервисной службы в нерабочее время;
- подключение к существующим точкам водоснабжения, где не обеспечено гибкое соединение и требуется изменение конструкции трубопровода с применением специального инструмента и дополнительных материалов и комплектующих;
- установка крана для очищенной воды на поверхности, изготовленной из материала, требующего применения специального оборудования (чугун, искусственный камень, керамогранит и другие искусственные материалы);
- установка регулятора давления;
- установка компенсатора гидроудара;
- установка системы защиты от протечек воды;
- установка другого оборудования, которое улучшит работу основного оборудования;
- сервисное обслуживание.

Сервисная служба не несет ответственности за состояние подводящих водопроводных труб и сантехнической арматуры покупателя. Неудовлетворительное состояние подводящих водопроводных труб, сантехнической арматуры и невыполнение покупателем необходимых согласно инструкции по эксплуатации условий для подключения фильтра является основанием для отказа в предоставлении услуг по подключению.

ВНИМАНИЕ! В случае самостоятельного подключения системы производитель не несет ответственности и не принимает претензии, которые могут быть вызваны неправильным подключением и некорректной работой системы в целом

14. СЕРТИФИЦИРОВАННЫЕ СЕРВИСНЫЕ ЦЕНТРЫ В ВАШЕМ РЕГИОНЕ



ecosoft-market.com.ua

